

Ei²expert

Ei²

GenSalt OE

Návod k použití a k instalaci
český

CS

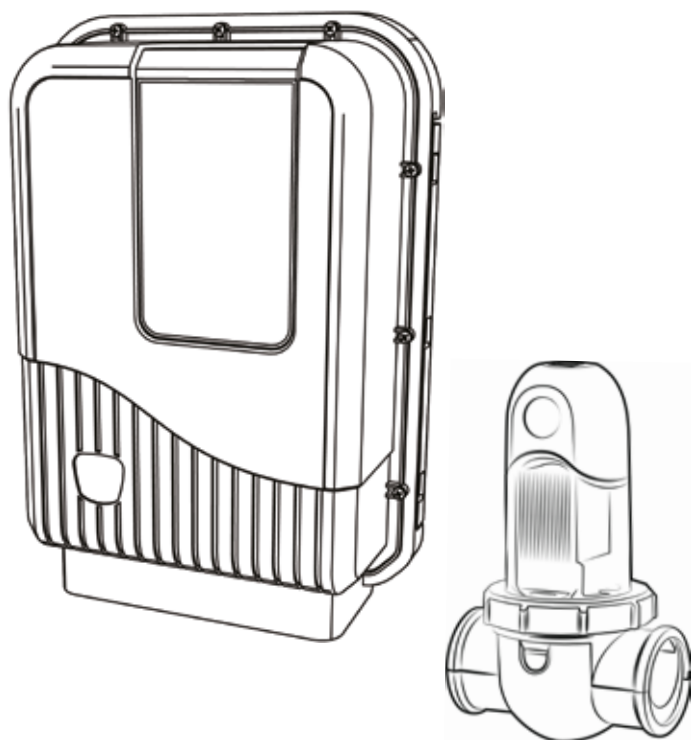

More documents on:
www.zodiac-poolcare.com

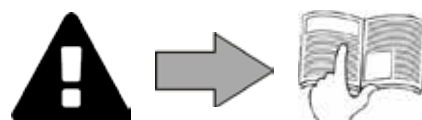

UPOZORNĚNÍ

VŠEOBECNÁ UPOZORNĚNÍ

- Nedodržení daných upozornění by mohlo vést ke škodám na zařízení bazénu nebo způsobit vážná poranění nebo dokonce smrt.
- Zařízení je určeno ke specifickému užívání pro bazén, nesmí být používáno k žádným jiným účelům, než ke kterým bylo navrženo.
- Je důležité, aby byl přístroj ovládán kompetentními a schopnými osobami (fyzicky i duševně), které byly před použitím seznámeny s instrukcemi k použití. Všechny osoby, které tato kritéria nerespektují, se nesmí k přístroji přiblížit, v opačném případě se vystavují nebezpečím.
- Přístroj udržujte mimo dosah dětí.
- Přístroj musí být instalován v souladu s instrukcemi výrobce a za respektování platných místních norem. Instalátor je odpovědný za instalaci přístroje a za respektování národních pravidel ohledně instalace. Výrobce nenese žádnou odpovědnost v případě nerespektování platných místních norem instalace.
- V případě jakékoli jiné činnosti než u jednoduché údržby popsané v tomto návodu, kterou provádí uživatel, musíte kontaktovat kvalifikovaného pracovníka.
- Jakákoliv špatná instalace a/nebo použití může způsobit vážné hmotné nebo tělesné újmy (které by mohly způsobit i smrt).
- Všechny materiály, včetně materiálů franko dovoz a balení, se přepravují na rizika adresáta. V případě škod, ke kterým došlo během dopravy (potvrdit dopravci doporučeným dopisem ve lhůtě 48 hodin), musí adresát své výhrady zapsat na dodací list dopravce. V případě, že dojde k překlopení přístroje obsahujícího chladicí kapalinu, zašlete písemné výhrady dopravci.
- V případě poruchy přístroje: nesnažte se přístroj opravit sami, kontaktujte kvalifikovaného technika.
- Ohledně detailů hodnot rovnováhy vody povolených pro fungování přístroje se informujte v záručních podmínkách.
- Záruka automaticky zaniká v případě jakéhokoliv deaktivování, odstranění nebo obejítí některého z bezpečnostních prvků integrovaných do přístroje a při použití náhradních dílů pocházejících od třetího neautorizovaného výrobce.
- Nerozprašujte insekticidy ani jiné chemické látky (hořlavé i nehořlavé) směrem k přístroji, mohlo by dojít k poškození krytu a způsobit tak požár.
- Zařízení Zodiac® typu tepelná čerpadla, filtrační čerpadla a filtry jsou kompatibilní s většinou zařízení na úpravu vody v bazénu.
- U přístrojů typu tepelná čerpadla nebo odvlhčovače se nedotýkejte ventilátoru ani nestrkejte během fungování skrz mřížku žádnou tyč či prsty. Otáčí se při vysokých otáčkách a může způsobit vážná poranění nebo dokonce smrt.



UPOZORNĚNÍ SPOJENÁ S ELEKTRICKÝMI PŘÍSTROJI

- Elektrické napájení přístroje musí být chráněno proudovým chráničem 30 mA, v souladu s právními předpisy platnými v zemi instalace.
- Před každým úkonem ověřte, zda:
 - Napětí uvedené na typovém štítku přístroje odpovídá napětí sítě;
 - Napájecí síť vyhovuje k použití přístroje a zda disponuje uzemněním;
 - Napájecí zástrčka (v tomto případě) vyhovuje elektrické zásuvce.
- V případě neobvyklého fungování nebo pokud přístroj vydává pachy, okamžitě jej zastavte, odpojte jeho napájení a kontaktujte odborníka.
- Před jakýmkoliv zásahem na přístroji se ujistěte, že je tento přístroj odpojen od napětí a zabezpečen spolu s dalšími zařízeními připojenými k přístroji a v opačném případě, že je deaktivována přednost topení.
- Neodpojujte a znovu nezapojujte přístroj během provozu.
- Pro odpojení přístroje netahejte za napájecí kabel.
- Pokud je napájecí kabel poškozený, musí být pro zajištění bezpečnosti bezpodmínečně vyměněn výrobcem, jeho technickým zástupcem nebo kvalifikovanou osobou.
- Nemanipulujte elektrickými prvky mokřýma rukama.
- Svorkovnici nebo napájecí šňůru před jakýmkoliv připojením očistěte.
- Pro všechny prvky nebo podsestavy obsahující baterii: nedobíjejte baterii, nedemontujte ji, nevhazujte ji do ohně. Nevystavujte vysokým teplotám nebo přímému slunečnímu světlu.
- V bouřkovém období přístroj odpojte, abyste zabránili poškození v případě zásahu bleskem.
- Neponořujte přístroj do vody (s výjimkou čistících robotů) nebo do bláta.-

Recyklace



Tento symbol znamená, že přístroj nesmí být vyhozen do nádoby na odpady. Tento přístroj bude předmětem odděleného sběru za účelem dalšího použití, recyklace nebo valorizace. Pokud obsahuje látky, které jsou potenciálně nebezpečné pro prostředí, pak tyto látky budou odstraněny nebo neutralizovány. O podmínkách recyklace se prosím informujte u svého prodejce.



- Před jakýmkoliv zásahem na přístroji je nezbytně nutné seznámit se s tímto návodem k instalaci, jakož i s příručkou „upozornění a záruka“, dodanou spolu s přístrojem, jinak hrozí nebezpečí hmotných škod, vážných nebo dokonce smrtelných úrazů, jakož i zrušení záruky.
- Uschovejte si tyto pokyny pro případné budoucí využití a pro uvádění do provozu a údržbu.
- Bez schválení společností Zodiac® je zakázáno tento dokument jakýmkoliv způsobem rozšiřovat či měnit.
- Společnost Zodiac® své výrobky neustále zdokonaluje, co se týče kvality; informace obsažené v tomto dokumentu mohou být změněny bez předchozího upozornění.



Obsah

1. Informace před instalací.....	3
1.1 Obsah.....	3
1.2 Technické vlastnosti	3
2. Instalace	4
2.1 Příprava bazénu: rovnováha vody.....	4
2.2. Instalace řídicí skříně	4
2.3 Instalace buňky	4
2.4 Montáž ovladače průtoku (pouze pro model Ei ² Expert).....	5
2.5 Elektrická spojení.....	6
3. Použití	7
3.1 Popis uživatelského rozhraní Ei ² – GenSalt OE.....	7
3.1 Popis uživatelského rozhraní Ei ² Expert	7
4. Údržba	11
4.1 Umývání filtru bazénu (backwash).....	11
4.2 Čištění elektrody	11
4.3 Zazimování.....	11
5. Řešení problémů.....	12
6. Shoda výroku	13

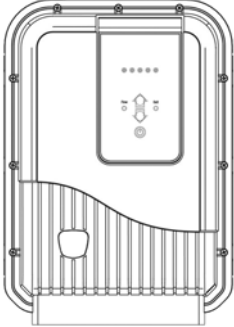

1. Informace před instalací

1.1 Obsah

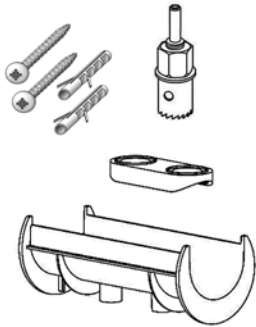
Ei² - GenSalt OE

		
Ovládací skříňka	Buňka	Sada pro instalaci

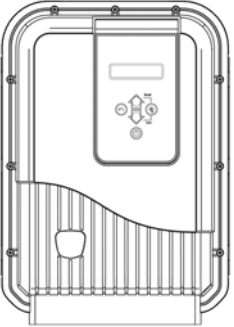
Ei² Expert

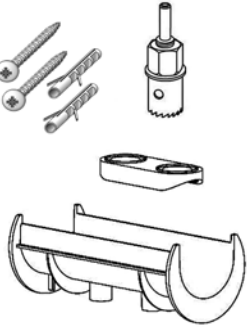
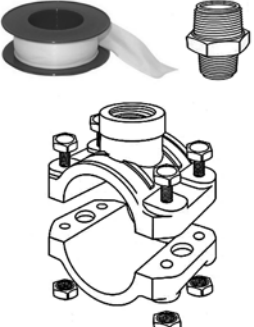
			
Ovládací skříňka	Buňka	Sada pro instalaci	Sada objímky

1.2 Technické vlastnosti

Síťové napětí	230 V AC-50 Hz	
Elektrický příkon	Max. 140 W	
Krytí	IPX5	
Rozměry skříně (š x v x h)	28,5 x 40,5 x 12,5 cm	
Rozměry buňky (š x v x h)	16,5 x 22,5 x 12,5 cm	
Hmotnost (skříň + buňka)	6,0 kg (+/- 500 g podle modelu)	
	Minimum	Maximum
Průtok v buňce	5 m ³ /h	18 m ³ /h - DN50 mm 25 m ³ /h - DN63 mm
Tlak v buňce	/	2,75 bar
Provozní teplota vody	5 °C	40 °C

2. Instalace

2.1 Příprava bazénu: rovnováha vody

Tyto přístroje jsou určeny pro dezinfekci bazénové vody podle principu elektrolytické funkce s využitím soli. Je nezbytné před instalací zařízení zkontrolovat a upravit rovnováhu a slanost vody (4 g/l) v bazénu. Zkontrolujte, zda je správná rovnováha a slanost vody v bazénu, čímž se omezí riziko problémů při prvních dnech provozu nebo během sezóny používání bazénu.



I když jde o samostatný systém, je nutno provádět pravidelný rozbor vody, aby se zkontrolovaly parametry rovnováhy vody a případně došlo k úpravě.

	Jednotka	Hodnoty doporučené	Pro zvýšení	Pro snížení	Četnost testů (v sezóně)
pH	/	7,2 – 7,4	Přidejte pH+ nebo použijte automatickou regulaci	Přidejte pH- nebo použijte automatickou regulaci	Každý týden
Chlor volný	mg/l nebo ppm	0,5 – 2	Zvyšte výrobu chloru nebo použijte režim Boost (pouze zařízení Ei ² Expert)	Snižte produkci chloru	Každý týden
TAC (zásaditost nebo pufovací schopnost)	°f (ppm)	8 – 15 (80 – 150)	Přidejte korektor zásaditosti (Alca+ nebo TAC+)	Přidejte kyselinu chlorovodíkovou	Každý měsíc
TH (výskyt vodního kamene)	°f (ppm)	10 – 30 (100 – 300)	Přidejte chlorid vápenatý	Přidejte vápenitou komplexotvornou látku (Calci-) nebo proveďte odvápnění	Každý měsíc
Kyselina kyanurová (stabilizátor)	mg/l nebo ppm	< 30	Kyselinu kyanurovou přidejte pouze podle potřeby (Chlor Stab)	Částečně bazén vypusťte a znovu napusťte	Každé tři měsíce
Slanost	g/l nebo kg/m ³	4	Přidejte sůl	Nechte beze změn nebo bazén částečně vypusťte a znovu napusťte	Každé tři měsíce
Kovy (Cu, Fe, Mn...)	mg/l nebo ppm	± 0	/	Přidejte kovovou komplexotvornou látku (Metal Free)	Každé tři měsíce

CS

2.2. Instalace řídicí skříň

- Řídicí skříň je nutno nainstalovat do odvětrané technické místnosti beze stop vlhkosti, bez uskladněných přípravků pro údržbu bazénu a mimo dosah mrazu.
- Řídicí skříň musí být instalovaná minimálně ve vzdálenosti 2,0 m od vnějšího okraje bazénu. Musí být dodrženy stávající dodatečné místní právní předpisy týkající se instalace skříň v příslušné zemi.
- Nesmí se instalovat dále než 1,5 metru od buňky (maximální délka kabelu).
- Pokud je skříň upevněna ke stojanu, musí být těsný panel upevněn za řídicí skříň (minimálně 350x400 mm).
- Podstavec upevněte ke stěně nebo na těsný panel a umístěte na něj řídicí skříň pomocí dodaných šroubů.

2.3 Instalace buňky

Ei² - GenSalt OE

Ei² Expert

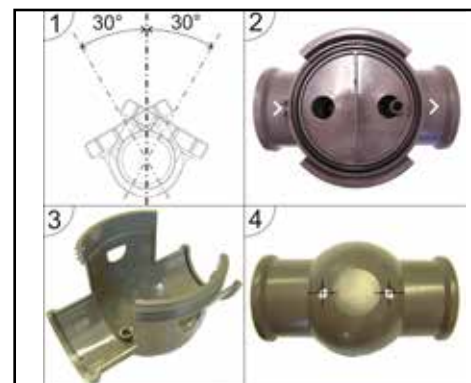
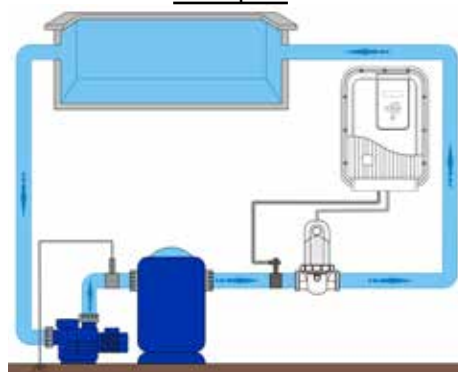
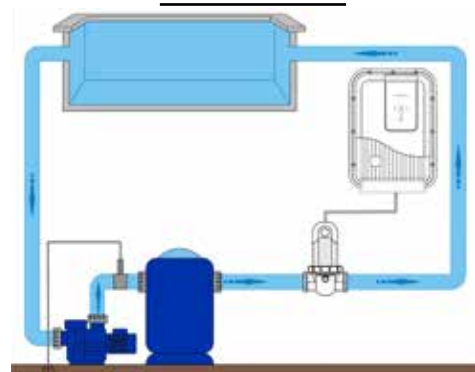

- Buňku je nutno nainstalovat na potrubí za filtraci, za případné měřicí sondy a za případný ohřívací systém.
- Buňku je nutné instalovat na horizontální potrubí pro zajištění převážně horizontálního proudu vody, který buňkou protéká, úhel/sklon nesmí být větší než 30°. Potrubí musí zahrnovat horizontální volnou délku minimálně 30 cm, na kterou bude buňka nainstalována. Buňku je také nutné instalovat co nejdále od pravého úhlu nebo oblouku na potrubí (1).
- Dodržujte směr oběhu vody (viz šipky (2)).
- Demontujte buňku.
- Nastavte dolní objímku buňky (3) naruby na požadované umístění potrubí.
- Pomocí vrtáku nebo důlčíku vyznačte umístění otvorů, které vyvrtáte do potrubí (4), sejměte dolní objímku, pak vyvrtejte otvory pomocí dodané vykručovací korunky.
- Ověřte, zda okraje jsou dokonale hladké a zbavené otřepů (použijte například brusný papír).
- Připněte dolní a horní části objímky buňky na potrubí na úrovni otvorů a dodržujte směr proudění vody (v případě potrubí o $\varnothing 50$ mm použijte redukci $\varnothing 50$, tzv. „EU“).
- Přiložte horní průhlednou část buňky (s prvkem pro správné nastavení) umístěte upínací kroužek na závit horní objímky, pak jej pevně rukou utáhněte (nepoužívejte žádný nástroj).
- Zapojte napájecí kabel buňky a dodržujte barevné kódy kabelů (červené konektory, černý a modrý) a následně nasadte ochranný kryt.
- U modelů Ei² 12, GenSalt OE 10 nebo Ei² Expert 10 nebude druhý červený konektor zapojen; nechte jej tak, jak je, než nasadíte ochranný kryt.



- **Buňka musí být vždy poslední prvek umístěný na zpětné vedení do bazénu (viz schéma).**
- **Vždy doporučujeme instalovat buňku do vedení by-pass. Tato montáž je POVINNÁ, pokud je průtok vyšší než 18 m³/h, aby nedocházelo ke ztrátě náplně.**
- **Pokud instalujete buňku do vedení by-pass, doporučujeme použít klapku proti zpětnému chodu za buňku, nikoli ruční ventil, abyste předešli jakémukoli riziku nesprávného nastavení, což by mohlo vést k nesprávné cirkulaci v buňce.**
- **V případě nedodržení pokynů týkajících se umístění a nasměrování buňky může dojít k nebezpečnému nahromadění stlačeného plynu, který může způsobit vážné materiální škody, zranění nebo dokonce smrt.**



Redukce označená „AUS“ i černé těsnění jsou součástí montážní sady. Jsou určeny pro potrubí 1 1/2 " (= 48 mm). Černé těsnění lze však použít i místo původního těsnění v případě, kdy potrubí není normalizované (menší průměr než DN50 nebo DN63).

2.4 Montáž ovladače průtoku (pouze pro model Ei² Expert)

Ovladač průtoku a jeho objímka ($\varnothing 50$ mm) musejí být nainstalovány na potrubí v blízkosti buňky a před ní. Pomocí závitového adaptéru a dodané teflonové pásky nainstalujte ovladač průtoku na příslušnou objímku.

- Buňka nainstalovaná do vedení by-pass: ovladač průtoku nainstalujte na vedení by-pass buňky mezi přední izolační ventil a samotnou buňku.
- Buňka instalovaná ve vedení: ovladač průtoku je nutno nainstalovat těsně před buňku a za případný ventil.
- K upevnění regulátoru průtoku použijte pouze upínací matici (našroubování ručně).

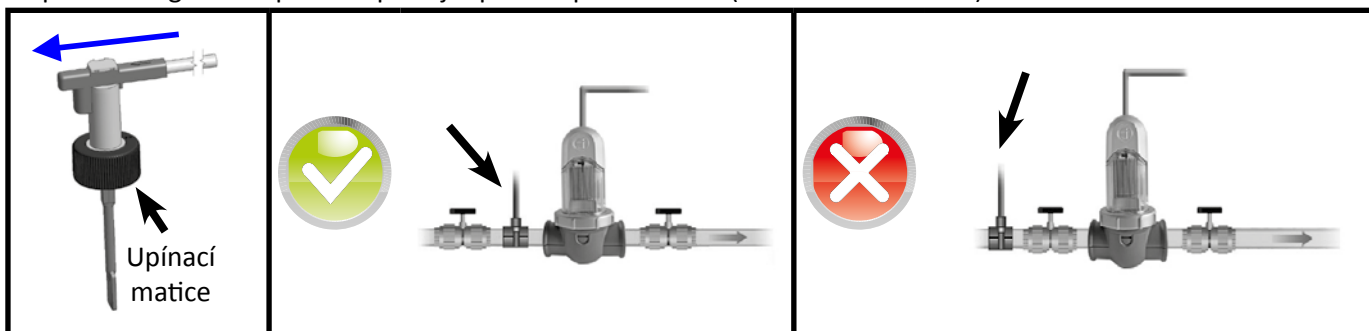

- **Nedodržení těchto údajů může způsobit zničení buňky! V tomto případě nenese výrobce žádnou odpovědnost.**
- **Detektor průtoku je nutno instalovat ve správném směru (šipka na horní straně ukazuje směr proudění vody). Ověřte, zda je na objímce správně nainstalován, aby zastavil provoz elektrolyzéry, pokud dojde k odpojení filtrace (zobrazí se zpráva „Aucun débit (Žádný průtok)“, což znamená neexistenci průtoku, viz „5. Řešení problémů“).**

2.5 Elektrická spojení

2.5.1 Připojení ovládací skříně

Elektrolyzér se musí připojit při dodržení norem platných v zemi instalace.

Ei² - GenSalt OE: Povinné připojení: připojeno přímo k filtraci bazénu (zařízení napájeno pouze při provozu filtrace).

Ei² Expert:

- Upřednostňované zapojení: zařízení připojené k napájení stálým proudem pomocí konektoru (chráněné napájení pomocí vyhrazeného proudového chrániče 30 mA).
- Možné zapojení: připojeno přímo k filtraci bazénu (zařízení napájeno pouze při provozu filtrace).

==> Jakmile jsou všechna zapojení provedena (elektrina a voda), znovu zapojte všeobecné napájení, aby bylo zařízení pod napětím.



- **Nedodržení těchto údajů může způsobit zničení buňky! V tomto případě nenese výrobce žádnou odpovědnost.**
- **Bez ohledu na provedené zapojení je povinné naprogramovat časové úseky provozu zařízení Ei² Expert (tzv. „Timers“) (viz „3.2.5 Režimy „ETE (Léto)“ a „HIVER (Zima)“ a nastavení „Timers““).**

2.5.2 Zapojení k elektrickému stahování plachty (pouze u zařízení Ei² Expert)

Pokud je bazén vybaven elektrickým ovladačem pro stahování plachty, můžete jej připojit k elektrolyzáru Ei² Expert pomocí beznapěťového kontaktu, aby elektrolyzér automaticky upravil svou produkci chloru, pokud je plachta zavřená (viz „3.3.2 Režim „Low“: výroba chloru snížena na 10%, je-li bazén zakrytý“).

- Zkontrolujte, zda je zařízení odpojeno.
- Vyšroubujte všech 12 šroubů, které drží kryt, a sejměte jej (pozor, abyste neodpojili spojovací kabely).
- Vyšroubujte upínací kroužek příslušné těsnicí ucpávky (ve spodní části řídicí skříně) a sejměte zátku, abyste protáhli kabel ze směru od plachty. Znovu utáhněte kroužek těsnicí ucpávky.
- Znovu zapojte kabel ve směru od plachty ke konektorům „POOL+“ a „POOL-“ na elektronickou kartu.
- Uzavřete skříň a dodržujte pořadí utahování uvedené na následujícím schématu (9 dlouhých šroubů pro obvod skříně a 3 malé šrouby na spodní část skříně). Nedodržení tohoto postupu znamená ztrátu záruky stupně krytí IPX5 skříně.

Zapojení Ei² Expert

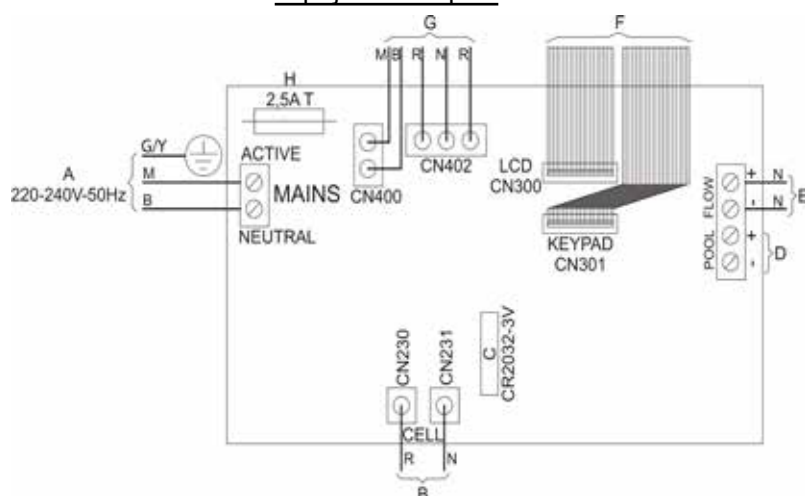

Utahovací moment = 1,2 N.m (= 12,2 kg.cm)

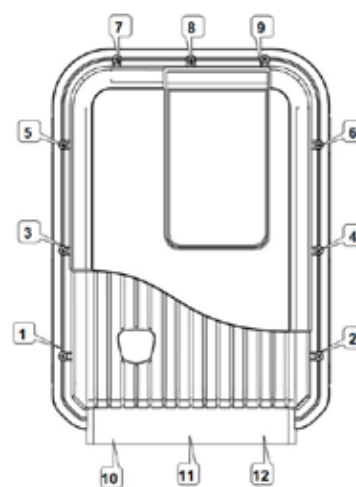





		Ei ² GenSalt OE	Ei ² Expert		Ei ² GenSalt OE	Ei ² Expert
A	Síťové napájení 220-240 V AC / 50 Hz	X	X	E	Připojení detektoru průtoku	X
B	Napájení buňky	X	X	F	Spojovací kabely pro uživatelské rozhraní	X (1) X (2)
C	Baterie paměti typu CR2032	X	X	G	Zapojení transformátoru	X X
D	Připojení plachty (sepnutý kontakt = zavřená plachta)		X	H	Pojistka 2,5 A zpožděná	X X





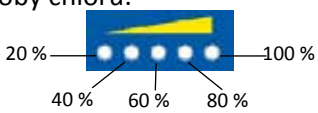

- Elektrolyzér Ei² Expert je slučitelný s více druhy různých elektrických ovladačů pro stahování plachty. Některé systémy však mohou být nekompatibilní. V tomto případě aktivujte ručně režim „Low“ na ovládacím panelu elektrolyzáru (viz „3.3.2 Režim „Low“: výroba chloru snížena na 10%, je-li bazén zakrytý“).
- Viz návod k instalaci od výrobce plachty.
- Princip funkčnosti beznapěťového kontaktu je následující: sepnutý kontakt = zavřená plachta.

3. Použití

3.1 Popis uživatelského rozhraní Ei² – GenSalt OE

		Zvýšení nebo snížení výroby chloru: 
		- Výrobu chloru zapnete/vypnete krátkým stiskem. - Zařízení vypnete dlouhým stiskem (5 sekund). - Zařízení znovu zapnete krátkým stiskem.
	FLOW	Červená kontrolka označující neexistenci průtoku a/nebo výskyt vzduchu v buňce.
	SALT	Oranžová kontrolka označuje problém vodivosti vody (chybí sůl, příliš studená voda atd...).

3.1 Popis uživatelského rozhraní Ei² Expert

		- Ukončete nabídku uživatele nebo nabídku vnitřních nastavení. - Vypněte režim Boost nebo režim Low.
		- Z úvodní obrazovky: zvýšení nebo snížení výroby chloru. - V nabídce uživatele: změna hodnot, pokud jsou navrženy možnosti výběru (blikající znaky). - Současný stisk po dobu 5 sekund: přístup k nabídce vnitřních nastavení.
		- Přístup k nabídce uživatele a pohyb v různých nastaveních (následným stisknutím).
		- Výrobu chloru zapnete/vypnete krátkým stiskem. - Zařízení vypnete dlouhým stiskem. - Zařízení znovu zapnete krátkým stiskem
		- Zapněte režim Boost
		- Ručně zapněte režim Low





Pokud jazyk zobrazovaný na obrazovce při prvním spuštění elektrolyzáru Ei² Expert není vhodný, viz „3.2.6 Nabídka „Réglages Internes (Vnitřní nastavení)““.

3.2.1 Výroba chloru zapnuta

Pokud se spustí výroba chloru, zobrazí se na displeji po dobu cca 6 sekund zpráva „Lancement... (Spouštění)“. Následně se zobrazí termín „CHLORATION (Chlorování)“, což znamená, že zařízení vyrábí chlor.

3.2.2 Režim „Boost“: výroba chloru zvýšena na 100 % po dobu 24 hod.

V některých případech může být v bazénu vyšší potřeba chlorování než obvykle (bouřka, vyšší počet koupajících...). Režim „Boost“ se používá pro rychlé zvýšení obsahu chloru.

- Stiskněte současně tlačítka  a  : Na displeji se zobrazí „BOOST“ a spustí se výroba chloru na 100 %.
- Chcete-li zastavit režim „Boost“, stiskněte .



Pokud je aktivován režim „Boost“, dojde k dočasnému ignorování parametrů nominální výroby a elektrolyzér Ei² Expert bude pracovat 24 hodin v celku na výrobě chloru na 100 %. Počet dní se pak bude odvíjet od naprogramování časových úseků provozu (viz „3.2.5 Režimy „ETE (Léto)“ a „HIVER (Zima)“ a nastavení „Timers““).

3.3.2 Režim „Low“: výroba chloru snížena na 10%, je-li bazén zakrytý

Pokud je bazén vybaven zakrytím (zastřešení, plachta, přístřešek...), režim „Low“ je určen pro úpravu výroby chloru, jakmile je bazén zakrytý (nejnižší požadavek). Jeho účelem je omezit výrobu chloru na 10 %. Tento režim může být označován také jako režim „Volet (Plachta)“.

Ruční aktivace (zastřešení, plachta...):

- Stiskněte současně tlačítka a : Na displeji se zobrazí „LOW“ a výroba chloru se sníží na 10 %.
- Chcete-li zastavit režim „Low“, stiskněte .

Automatická aktivace (slučitelná elektrická plachta):

- Zkontrolujte, zda je plachta kompatibilní a připojena k elektrolyzérovi Ei² Expert (viz „2.5.2 Zapojení k elektrickému stahování plachty (pouze u zařízení Ei² Expert)“).
- Režim „Low“ se automaticky aktivuje, jakmile je plachta uzavřena.
- Režim „Low“ se zastaví, jakmile se plachta zcela otevře.

3.2.4 Nastavení hodin



Elektrolyzér Ei² Expert je vybaven vnitřní pamětí. Při prvním zapnutí zařízení je nutno jej nechat zapnuté po dobu nejméně 24 hodin v kuse, aby se provedlo první nabití akumulátoru (stálé oddělené napájení nebo filtrace v nuceném provozu). Po nabití může akumulátor samostatně fungovat několik týdnů v případě odpojení proudu. Čas se zobrazuje v režimu 24 hodin.

- Zapněte napájení přístroje a počkejte na dokončení sekvence spouštění obrazovky.
- Stiskem tlačítka se otevře nabídka uživatele, začnou blikat minuty.
- Pomocí tlačítek a nastavte minuty, pak tlačítkem uložte do paměti.
- Pomocí tlačítek a nastavte hodiny, pak tlačítkem uložte do paměti.
- Stiskem tlačítka se vrátíte na úvodní obrazovku.

3.2.5 Režimy „ETE (Léto)“ a „HIVER (Zima)“ a nastavení „Timers“



Programování „Timers“ slouží k určení doby provozu přístroje uvnitř časových pásem provozu filtrace. Denní časové úseky provozu musejí být dostatečné pro zajištění správného vyčištění vody. Ei² Expert nabízí výchozí nastavení pro časovače 1 a 2. Lze je upravit podle potřeby (viz „3.2.5.b Programování časovačů v závislosti na režimech“).

Připomenutí pravidla pro výpočet: ideální denní doba filtrace se vypočítá po vydělení požadované teploty vody v bazénu dvěma (měření v °C).

Příklad: voda 28 °C = 28/2 = 14 hodin denně



Elektrolyzér Ei² Expert dokáže uložit do paměti **2 sezónní provozní režimy** zvané standardně „ETE (Léto)“ a „HIV (Zima)“. U každého z těchto režimů lze nastavit:

- čas provozu zařízení „timers“: T1 (Časovač 1) a T2 (Časovač 2)
- požadované množství vyráběného chloru: na 10 %, 20 %, 30 %, ... až 100 %.

V P O H O T O V O S T I
T L E T 8 0 % 1 4 : 2 5

V P O H O T O V O S T I = Stav provozu zařízení





T = Režim „Timer“ (stále aktivní)

LET (Léto) = Provozní režim „Léto“

80 % = množství vyráběného chloru

14:25 = čas ve formátu 24 h

3.2.5.a Výběr režimu: „ETE“ nebo „HIVER“

- Čtyřikrát stiskněte tlačítko  a přejděte k nastavení hodin. Začne blikat údaj „ETE“ („LÉTO“).
- Pomocí tlačítek  a  zvolte režim „ETE“ („LÉTO“) nebo „HIV“ („ZIMA“), pak se stiskem tlačítka  vraťte na úvodní obrazovku.

3.2.5.b Programování časovačů v závislosti na režimech





















Časy pro časovače 1 a 2 se nesmějí překrývat. Časový úsek pro časovač 1 kromě toho musí předcházet před časovým úsekem pro časovač 2.

```
TE1 08:00 - 12:00
TE2 14:00 - 18:00
```

TE1 / TE2 = Časovač v režimu „été (Léto)“ č. 1 / Časovač v režimu „été (léto)“ č. 2

08:00–12:00 = Časový sek provozu časovače č. 1

14:00–18:00 = Časový sek provozu časovače č. 2



- Čtyřikrát stiskněte tlačítko  a přejděte k nastavení hodin. Začne blikat údaj „ETE“.
- Zvolte režim, který chcete upravit, „ETE“ nebo „HIV“ s použitím tlačítek  a , pak stiskem tlačítka  uložte údaje do paměti a přejděte na obrazovku pro nastavení časovačů.
- Pomocí tlačítek  a  nastavte minuty zastavení časovače 1, pak tlačítkem  uložte do paměti.
- Pomocí tlačítek  a  nastavte hodiny zastavení časovače 1, pak tlačítkem  uložte do paměti.
- Pomocí tlačítek  a  nastavte minuty spuštění časovače 1, pak tlačítkem  uložte do paměti.
- Pomocí tlačítek  a  nastavte hodiny spuštění časovače 1, pak tlačítkem  uložte do paměti.
- Kroky zopakujte pro časovač 2.
- Stiskem tlačítka  uložte časovače do paměti, pak přejděte na nastavení množství vyráběného chloru.
- Pomocí tlačítek  a  zvolte požadovaný objem výroby chloru (od 10 % do 100 %).

3.2.6 Nabídka „Réglages Internes (Vnitřní nastavení)“



Zařízení Ei² Expert je vybaveno nabídkou „Réglages internes (Vnitřní nastavení)“, která slouží k úpravě a/nebo zobrazování následujících provozních parametrů:

- Jazyk
- Cykly pro změnu polarity
- Počítadlo hodin provozu

Chcete-li tuto nabídku otevřít, stiskněte současně tlačítka  a  na 5 sekund.

```
EMEA CZ   C e s k y
Cyc = 5 h   0 0 0 0
```

EMEA: Oblast prodeje a používání zařízení (nelze upravit)

FR Français: Použitý jazyk (lze upravit, standardní = Français)





Cyc=5h: Cyklus pro změnu polarity (lze upravit, standardní = 5 h)

00000: Počítadlo hodin provozu (nelze upravit)

3.2.6.a Nastavení jazyka



Standardně je elektrolyzátor Ei² Expert nastaven se zobrazením ve francouzštině. K dispozici je třináct jazyků: Francouzština, angličtina, španělština, italština, švédština, němčina, portugalská, holandská, afrikánská, čeština, maďarština, slovenština a turečtina.

- Na úvodní obrazovce stiskněte tlačítka  a  po dobu 5 sekund. Aktuálně používaný jazyk začne blikat.
- Pomocí tlačítek  a  zvolte požadovaný jazyk.
- Stiskem tlačítka  se vrátíte na úvodní obrazovku.

3.2.6.b Změna polarity









Výběr cyklů pro změnu polarity může mít vliv na životnost buňky (+/- 15 %), v případě pochybností požádejte o informaci odborného prodejce.



Elektrolyzátor je vybaven inteligentním systémem změny polarity určeným k prevenci zanesení destiček elektrody vodním kamenem. Přesto může být nezbytné provést čištění v oblastech, kde je voda velmi vápenitá, tzv. „tvrdá“ voda (výchozí nastavení = 5 hodin).

Ei² Expert nabízí možnost vybírat ze 3 cyklů změny:



- **3 hodiny:** v případě velmi tvrdé vody (TH > 40 °f nebo 400 ppm)
- **5 hodin:** v případě běžné vody (20 < TH < 40 °f nebo 200 < TH < 400 ppm)
- **7 hodin:** v případě velmi měkké vody (TH < 20 °f nebo 200 ppm)

- Na úvodní obrazovce stiskněte tlačítka  a  po dobu 5 sekund.
- Jednou stiskněte tlačítko . Začnou blikat údaje hodiny cyklu pro změnu polarity.
- Pomocí tlačítek  a  zvolte požadovaný cyklus.
- Stiskem tlačítka  se vrátíte na úvodní obrazovku.

3.2.6.c Počítadlo hodin provozu



Ei² Expert dokáže počítat souhrnné hodiny provozu (= čas výroby chloru zobrazený ve dnech). Tato informace může být vhodná při stanovování stáří elektrody. Tento údaj je pouze informativní a nelze jej upravovat.

- Na úvodní obrazovce stiskněte tlačítka  a  po dobu 5 sekund.
- Počet hodin provozu se zobrazí na obrazovce vpravo dole.
- Stiskem tlačítka  se vrátíte na úvodní obrazovku.

4. Údržba

4.1 Umývání filtru bazénu (backwash)

Při čištění filtru je nutné zařízení vždy vypnout. Z tohoto důvodu, pokud je zařízení pod napětím (filtrace spuštěna), stiskněte tlačítko  na 5 sekund, aby zařízení zůstalo vypnuté.



Po ukončení postupu čištění filtru znovu zapněte zařízení stiskem tlačítka  (krátké stisknutí). Obnoví se pak jeho běžná funkce (výroba s filtrací pro Ei² a GenSalt OE).

Pro Ei² Expert bude výroba fungovat podle nastavení časovačů.

Výrobce nenese žádnou odpovědnost v případě nesprávné manipulace.

4.2 Čištění elektrody



Přístroj je vybaven inteligentním systémem převracení polarity určeným k prevenci zanesení destiček elektrody vodním kamenem. Přesto může být nezbytné provést čištění v oblastech, kde je voda velmi vápenitá (tzv. „tvrdá“ voda).

- Vypněte elektrolyzátor a filtraci, uzavřete izolační ventily, sejměte ochranný kryt a odpojte napájecí kabel buňky.
- Odšroubujte upínací kroužek a sejměte buňku. Kroužek je vroubkovaný, což umožňuje použít páku v případě možného zablokování. Umístěte buňku opačně a naplňte ji čisticím roztokem, aby byly elektrody ponořeny.
- Nechte čisticí roztok, ať rozpustí vápenité usazeniny, po dobu 15 minut. Čisticí roztok zlikvidujte v autorizovaném obecním sběrném dvoře, nikdy jej nelijte do odpadu nebo do svodu dešťové vody.
- Elektrodu opláchněte v čisté vodě a vraťte ji na objímku buňky (přítomnost pojistky pro správné nasazení).
- Našroubujte upínací kroužek, znovu zapojte kabel buňky a vraťte zpět ochranný kryt. Znovu otevřete izolační ventily, pak znovu zapněte filtraci a elektrolyzátor.



- Pokud nepoužíváte běžně dostupný čisticí roztok, můžete si jej sami vyrobit, když smícháte 1 objemový díl kyseliny chlorovodíkové s 9 díly vody (pozor: vždy lijte kyselinu do vody, nikoli naopak, a používejte vhodné prostředky osobní ochrany!).

- Zkontrolujte, zda je nastavení cyklů pro změnu polarity vhodné pro tvrdost vody v bazénu. Viz „3.2.6.b Změna polarity“ pro jejich změnu.

4.3 Zazimování



Elektrolyzátor je vybaven ochranným systémem, který omezuje výrobu chloru v případě špatných provozních podmínek, jako je příliš studená voda (zima) nebo nedostatek soli.

- Aktivní zazimování = filtrace je v provozu i v zimě: pod 10 °C doporučujeme elektrolyzátor vypnout. Nad touto hodnotou jej můžete nechat v provozu.
- Pasivní zazimování = nižší hladina vody a vyprázdněné potrubí: nechte buňku bez vody na místě s otevřenými izolačními ventily.

5. Řešení problémů

Ei ² GenSalt OE	Ei ² Expert	Možné příčiny	Řešení
	INVERSION (ZMĚNA)	Tento samočisticí cyklus je automatický; tato zpráva není chybový kód, ale prostá informace.	<ul style="list-style-type: none"> Počkejte asi 10 minut a výroba chloru se automaticky obnoví na předem zvoleném nastavení.
/	SEL ELEVE	<ul style="list-style-type: none"> Přemíra soli (> 10 g/l). 	<ul style="list-style-type: none"> Vypusťte částečně bazén, abyste snížili koncentraci soli.
Svítil kontrolka „Salt“	VERIFIER SEL (Kontrola soli)	<ul style="list-style-type: none"> Chybí sůl (< 3 g/l) kvůli únikům vody nebo naředění (promývání filtru, obnova vody, srážky, únik...). Příliš studená voda v bazénu (< 18 °C, proměnlivá). Buňka je zanesená nebo opotřebovaná. 	<ul style="list-style-type: none"> Přidejte do bazénu sůl, aby hodnota zůstala na úrovni 4 g/l. Pokud neznáte obsah soli nebo postup jeho testování, poraďte se s prodejcem. Jednoduchý signál omezení výroby v případě studené vody. Snižte výrobu chloru nebo přidejte sůl, čímž stav vykompenzujete. Vyčistěte nebo vyměňte buňku.
Svítil kontrolka „Flow“	AUCUN DEBIT (Žádný průtok)	<ul style="list-style-type: none"> Zastavení nebo porucha filtračního čerpadla. Přítomnost vzduchu nebo plynu v buňce (špatné naplnění vodou). Ventil(y) by-pass uzavřen(y). Ovladač průtoku a/nebo buňka jsou odpojené nebo vadné. 	<ul style="list-style-type: none"> Zkontrolujte čerpadlo, jeho časování programů, filtr, skimmer(y) a ventily by-pass. Podle potřeby je vyčistěte. Zkontrolujte zapojení kabelů (buňka a ovladač průtoku). Zkontrolujte správnou funkci ovladače průtoku (podle potřeby jej vyměňte).
/	CONTROLLER POMPE (KONTROLA ČERPADLA)	<ul style="list-style-type: none"> Zpráva se zobrazuje střídavě se zprávou „AUCUN DEBIT (Žádný průtok)“, pokud situace trvá déle. 	<ul style="list-style-type: none"> Proveďte stejnou kontrolu jako u předchozích problémů.
/	DEFAUT PROD. (PORUCHA VÝR.)	<ul style="list-style-type: none"> Zkrat v buňce nebo odpojený / nesprávně zapojený kabel. Opotřebovaná elektroda. Nedostatečné množství soli nebo sůl zcela chybí. Sůl není ještě dostatečně rozpuštěná. 	<ul style="list-style-type: none"> Zkontrolujte zapojení buňky. Vyměňte buňku. Případně nechte zkontrolovat řídicí skříň (elektronickou kartu a transformátor) kvalifikovaným mechanikem. Přidejte do bazénu sůl, aby hodnota zůstala na úrovni 4 g/l.
/	SURCHAUFFE (Přehřátí)	<ul style="list-style-type: none"> Vnitřní teplota zařízení +70 °C. Vnitřní teplota zařízení +80 °C. 	<ul style="list-style-type: none"> Zařízení sníží svou výrobu na 50 %. Zastavení výroby. Výroba se automaticky znovu spustí, jakmile teplota klesne.
/	Postup nastavení hodiny	<ul style="list-style-type: none"> Akumulátor je opotřebovaný nebo vadný. 	<ul style="list-style-type: none"> Zkontrolujte stav akumulátoru. Podle potřeby jej vyměňte (akumulátor 3 V typu „CR2032“), viz „2.5.2 Zapojení k elektrickému stahování plachty (pouze u zařízení Ei² Expert)“, chcete-li otevřít a zavřít skříň.

==> Pokud problém přetrvává, kontaktujte prodejce .

6. Shoda výroku

Tento přístroj byl koncipován a vyroben v souladu s požadavky následujících norem:

EN6000-6-1: 2006

EN6000-6-3: 2007

IEC 60335-1

Se kterými je v souladu. Výrobek byl vyzkoušen za normálních uživatelských podmínek.



www.zodiac-poolcare.com



Pour plus de renseignements, merci de contacter votre revendeur.
For further information, please contact your retailer.

ZODIAC® is a registered trademark of Zodiac International, S.A.S.U., used under license.



Avec Ecofolio
tous les papiers
se recyclent.

Votre revendeur / your retailer